



STAKLENA OPEKA I SUSTAVI IZVOĐENJA

GRAĐEVNE KONSTRUKCIJE OD STAKLENE OPEKE

C.T.U. d.o.o. za inženjering, usluge i trgovinu

Dugoselska 12, HR-10000 Zagreb

T: (01) 24 35 999 | F: (01) 24 36 111 | M: ctu@zg.t-com.hr | www.ctu.hr

WALLKIT

Sustav drvenih profila za zidove od staklene opeke
TEHNIČKE UPUTE ZA UGRADNJU I UPOTREBU

WALLKIT je patentirana tehnologija izvođenja ravnih pregradnih stijena od staklene opeke debljine 8 cm, raznih dimenzija: 19x19x8, 9x19x8, 24x24x8, 24x11,5x8 cm.

Sustav čine vanjski okvir, vertikalne prečke visine kao odabrana staklena opeka, te horizontalne prečke.

Staklene opeke se uklapaju među drvene profilirane dijelove WALLKIT koji se međusobno kombiniraju i spajaju metalnim kopčama koje ostaju skrivene u unutrašnjosti stijene. WALLKIT je izrađen od tvrdog egzotičnog drveta.

Sustav je namijenjen za upotrebu u interijeru. Veličina stijene u jednom okviru može biti najviše cca 3,0 x 3,0 m. Veće stijene se izvode kombiniranjem u više okvira.

WALLKIT drveni dijelovi se isporučuju u prirodnoj boji drveta ili lazurno obojeni, završno lakirani bezbojnim lakom, a na poseban zahtjev bez boje i bez laka.

Montaža je jednostavna, a izvodi se bez pomoćnih materijala. Sustav je izuzetno pogodan za privremeno pregrađivanje unutarnjeg prostora u samogradnji. Nakon demontaže jednostavno se premjesti na drugo mjesto.

DIMENZIONIRANJE ZIDNE PLOHE

Tablica za očitavanje vanjske mjere drvenog okvira s ugrađenim staklenim opekama dim. 19x19x8 cm:

309.4	15																									
289.2	14																									
269.0	13																									
248.7	12																									
228.5	11																									
208.3	10																									
188.0	9																									
167.8	8																									
147.6	7																									
127.4	6																									
107.1	5																									
86.8	4																									
66.6	3																									
46.4	2																									
26.2	1																									

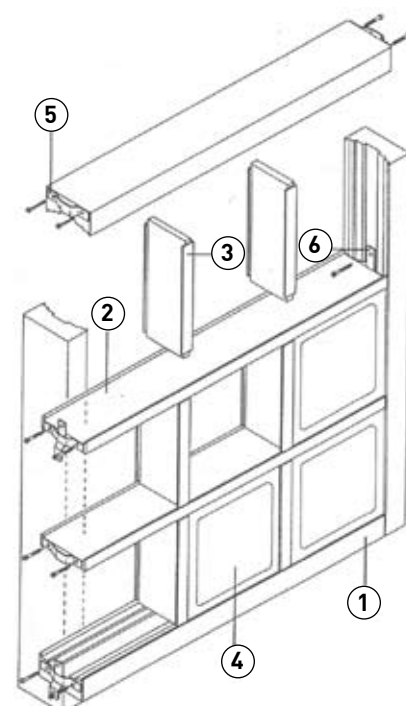

SASTAVNI DIJELOVI SUSTAVA WALLKIT:

- 1 - obodni okvir
- 2 - horizontalna prečka
- 3 - vertikalna prečka
- 4 - staklena opeka
- 5 - metalni vezač art. ACL-80
- 6 - metalni vezač art. APL-80

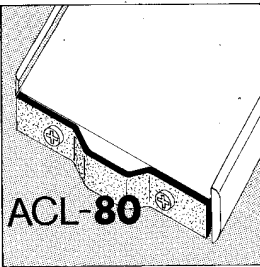
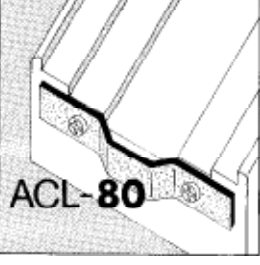
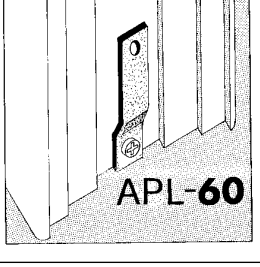
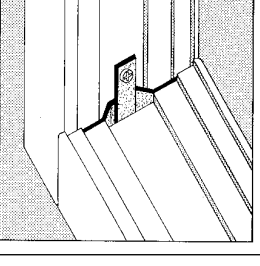
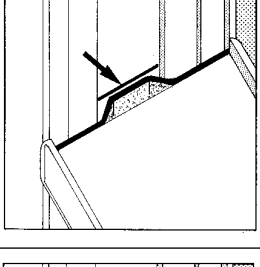
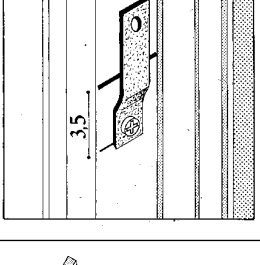
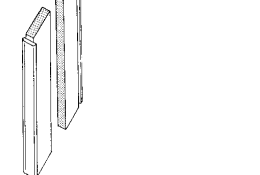
 <p>ACL-80</p>	<p>1. Pričvrstite vijcima vezač art. ACL-80 u sredinu završetka horizontalnih dijelova okvira, kako je prikazano.</p>
 <p>ACL-80</p>	<p>2. Pričvrstite vijcima vezač art. ACL-80 na svaki završetak svake druge horizontalne prečke.</p>
 <p>APL-60</p>	<p>3. Pričvrstite vijcima vezač art. APL-60 u sredinu vertikalnih dijelova okvira, ali samo na donjem dijelu (uz pod).</p>
	<p>4. Između dva vertikalna dijela okvira usadite donji horizontalni dio okvira, tj. natakните art. ACL-80 na art. APL-60. Ispravite obje vertikale okvira te ih učvrstite u obodni zid pomoću drvenih ili plastičnih klinova, ali ih ostavite slabo zategnue (zatežite ih kako podižete zid). Odredite točan položaj, izbušite rupe te pričvrstite donji horizontalni dio okvira za pod. Učvrstite vijcima gornji dio vezača art. APL-60.</p>
	<p>5. Postavite prvi red staklene opeke tako da između svake opeke utisnete vertikalnu prečku. Pomoću libele provjerite ravninu svakog reda te ponavljajte navedene radnje sve dok zid ne bude završen.</p>
 <p>3.5</p>	<p>6. SPAJANJE HORIZONTALNIH PREČKI S OKVIROM Postavite prvu i posljednju staklenu opeku u jednom redu, na njih položite horizontalnu prečku s vezačem art. ACL-80 i označite željenu poziciju tračnice s unutarnje strane okvira. Vezač art. APL-60 spustite 3,5 cm od oznake te učvrstite vijkom.</p>
	<p>7. POSTAVLJANJE POSLJEDNJE STAKLENE OPEKE Vertikalnu prečku prerežite vertikalno na dvije polovine. Postavite prvu polovinu, zatim umetnite staklenu opeku i na kraju postavite drugu polovinu prerezane razdjelnice.</p>